

Drift & vedligehold

10 Boliger Kragelund

Kuglehaner og afspærringsventiler under køkkenvask, håndvask, toilet samt kuglehaner i teknikrum skal en gang årligt drejes frem og tilbage, så man er sikker på de er funktionsdygtig.

Der skal altid være imellem 1-2 bar anlægstryk på varmesystemet, anlægstryk kan læses på forsiden af varmepumpen. Såfremt der skal efterfyldes vand på anlægget, gøres det at åbne kuglehanerne på begge sider af den hvide tilslutningslange, hvorefter begge kuglehane lukkes ved det ønskede bartryk.

Alle sanitets genstande kan gøres rent med en let fugtig klud, samt aftørring derefter med en tør klud.

Gulvvarmen (Wavin AHC 9000) styres ved af de monterede rumtermostater i de enkelte rum, læs mere om dette i de vedhæftede sider.

Alt VVS-arbejde er udført af Autoriseret VVS-installatør med autorisation nummer VFUL-14000

 unidrain®

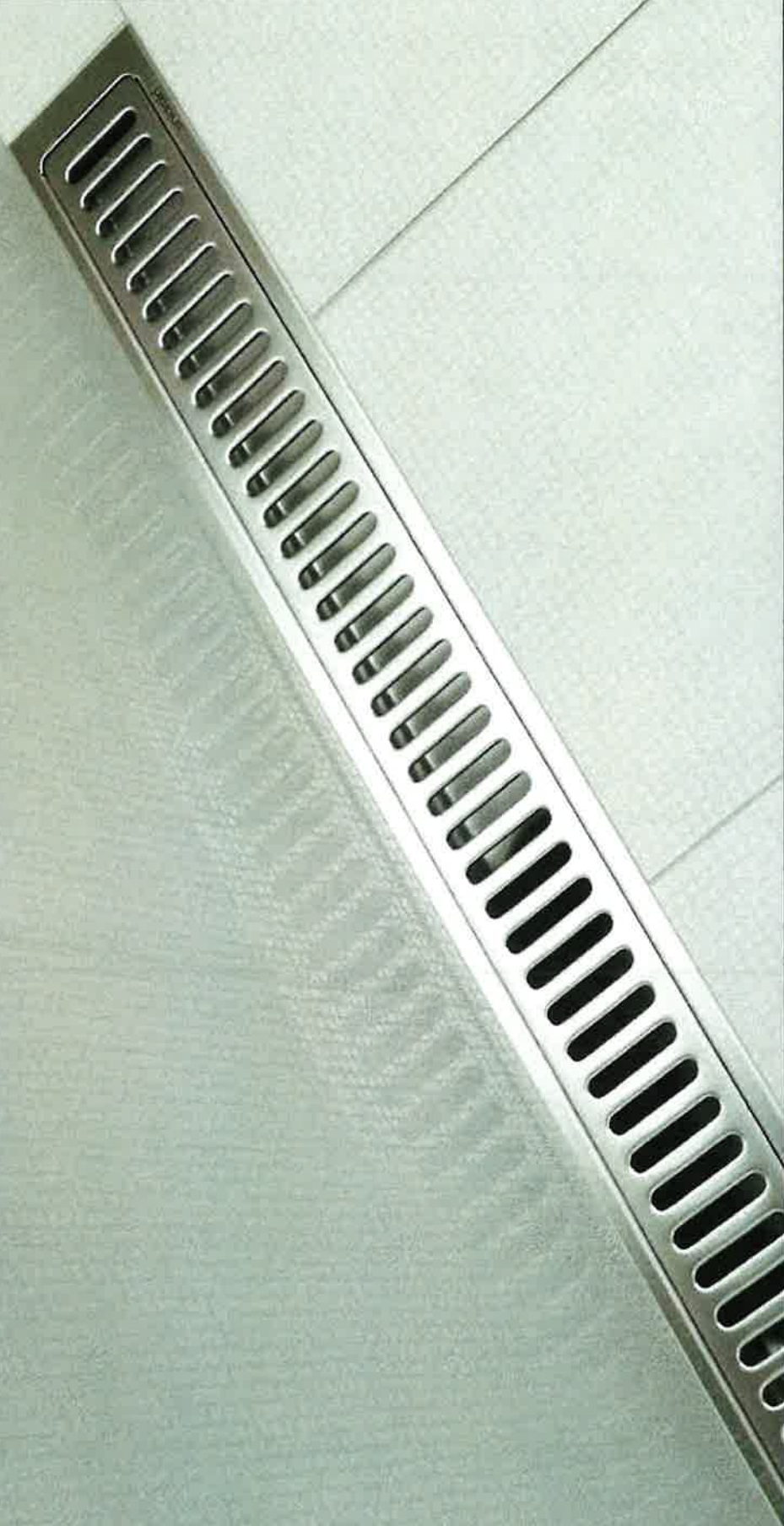

DK | RENGØRING OG VEDLIGEHOLDELSE

RENSINGSVEJLEDNING FOR CLASSICLINE



1

HVOR TIT SKAL VANDLÅSEN RENSES?

Vandlåsen nede i linjeafløbet skal renses jævnligt, da sæberester, hår o.l. sætter sig og ophobes omkring vandlåsen. Unidrain® anbefaler, at vandlåsen renses ca. hver 6-8 uge. Dette afhænger af hvor ofte badet anvendes, og hvor meget hår der ledes ud i afløbet.



4

RENSNING AF VANDLÅSEN

Vandlåsen skilles ad, ved at trække de to dele fra hinanden. Herefter renses de to dele under varmt, rindende vand.

Man må gerne anvende sæbe, kalkfjerner og skuresvampe, så længe disse er beregnet til almindelig husholdningsbrug.



2

LØFT RISTEN FRA AFLØBET

Risten ligger løst i rammen og kan tages op med en finger, ved hjælp af et smalt redskab eller med krogen fra Unidrain® (tilbehør).

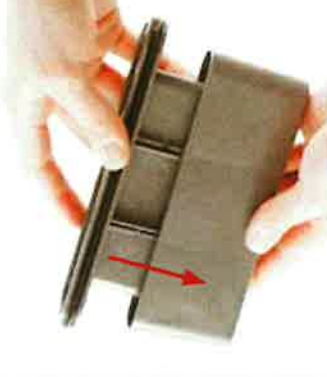

5

SAMLING AF VANDLÅSEN

Når vandlåsen er ren, samles den igen, ved at trykke de to dele sammen. Der lyder et "klik" når vandlåsen er samlet korrekt.

Samles vandlåsen ikke korrekt, kan det give anledning til lugt fra kloakken eller være årsag til at brusevandet har svært ved at løbe ud.



3

TRÆK VANDLÅSEN OP

Vandlåsen kan tages op ved hjælp af en finger. Træk op i håndtaget - vandlåsen kan sidde godt fast grundet skidt o.lign. I dette tilfælde, tryk da med en finger eller anden genstand i den ene ende af vandlåsen og træk samtidig i håndtaget øverst på vandlåsen. Lirk på denne måde vandlåsen op.



6

VANDLÅS OG RIST SÆTTES PÅ PLADS

Når vandlåsen er samlet, placeres den igen i udløbshuset. Selve vandlåsen skal trykkes ned i afløbet så den flugter med renden i afløbet.

Inden vandlåsen sættes på plads, kan det være en fordel at smøre gummi-pakningen med opvaskemiddel/sæbe, for at den lettere glider på plads og er lettere at tage op næste gang. Afslutningsvis lægges risten tilbage.

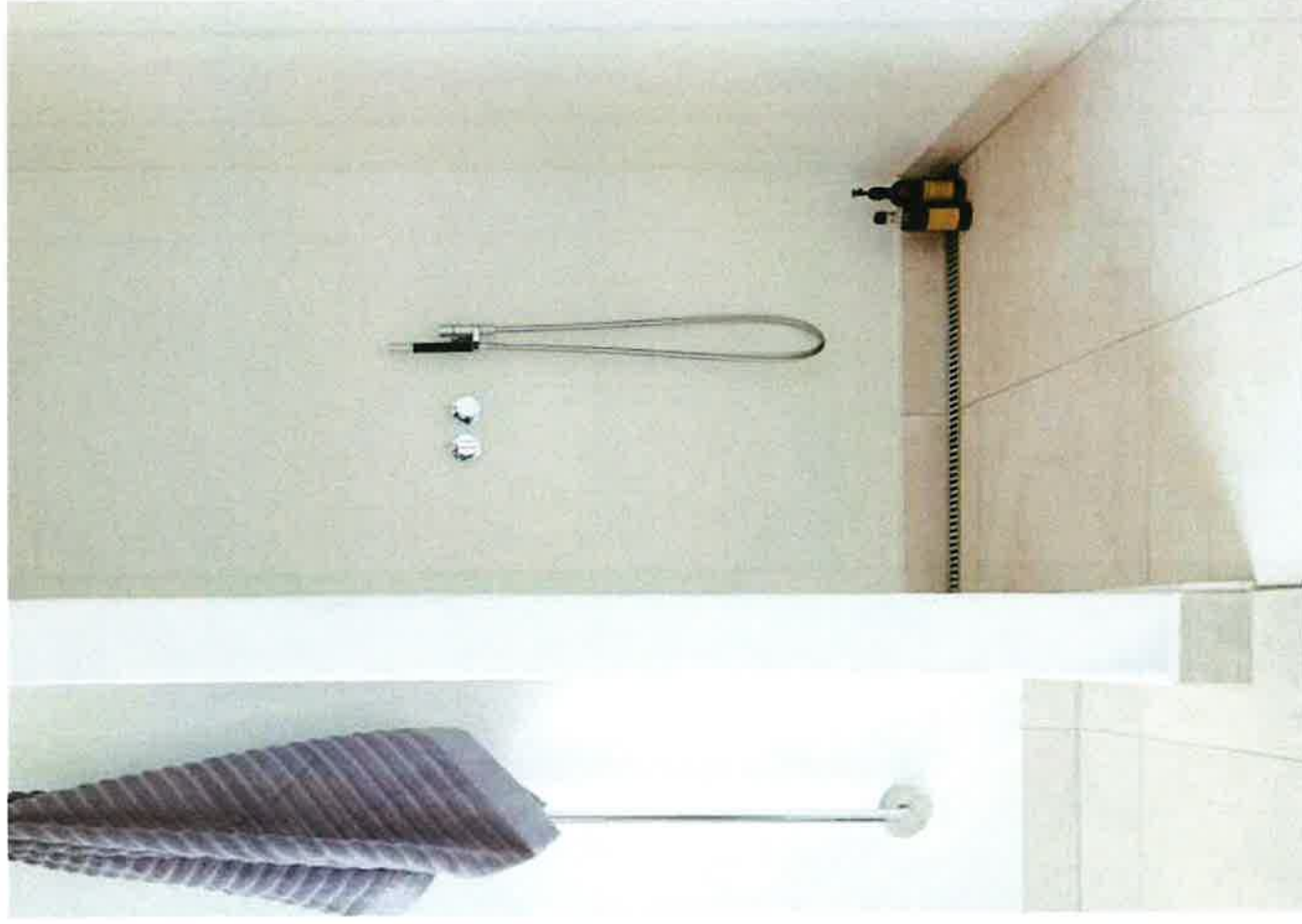

VEDLIGEHOLDELSE FOR CLASSICLINE

unidrain® gulvafløb bør rengøres jævnligt. Således holder afløbssystemet længe, fungerer optimalt og beholder sit flotte udseende. unidrain® gulvafløb findes i to serier: ClassicLine og HighLine. Delene til de to typer gulvafløb er lavet af enten sprøjtetøbt plast (Polypropylen) eller børstet rustfrit stål (AISI 304).

RENGØR RIST, AFLØBSARMATUR OG TRÆVLES

Rustfrit stål er meget holdbart, hvis det bliver rengjort jævnlgt. Stålets overflade er beskyttet af en holdbar film af kromoxid. Der kan opstå korrosion, hvis den beskyttende film bliver beskadiget, f.eks. hvis der sidder urenheder på stålet. Ligeledes kan stærke syrer eller kemikalier som jod, klor, fluor eller brom hindre ilt adgang til stålet, hvorved filmen forsvinder.

Løft risten og tag trævlesien op af afløbsarmaturet. Rengør alle tre dele med en blød klud eller en børste dyppet i lunken vand med opvaskemiddel eller anden mild sæbe. Brug ikke ståluhd. Polér rist og armatur i samme retning som stålet er slebet. Risten kan også behandles med kalkfjerner til husholdningsbrug. Husk at følge brugsanvisningen på produktet.

RENGØR VANDLÅSEN

Vandlåsen skilles ad, ved at trække de to dele fra hinanden. Herefter renses de to dele under varmt, rindende vand. Der må gerne anvendes sæbe, kalkfjerner og skuresvampe, så længe disse er beregnet til almindelig husholdningsbrug. Husk at følge brugsanvisningen på de anvendte produkter.

PROBLEMER MED AFLØBET

Hvis gulvafløbet er rengjort, og vandet stadig ikke løber igennem, eller der kommer dårlig lugt op fra afløbet, er det tegn på, at vandlåsen ikke er korrekt samlet. Dette sker, fordi overdelen er presset for hårdt ned, eller fordi vandlåsen ikke er på plads i sit leje. Tag vandlåsen op og kontroller, at delene er korrekt samlet med ca. en fingerbreddes afstand mellem overdel og underdel. Sæt vandlåsen på plads i bunden af udløbshuset.



CONNECT TO BETTER

Monteringsvejledning

Wavin AHC 9000

styreenhed til gulvvarme



Styreenheden vises med display, som kan købes separat.

Indholdsfortegnelse

Produktets anvendelse	2
Ekstraudstyr	2
Oversigtsbillede	3
Driftsvejledning	4
Hvad betyder lysdiodernes forskellige farver/blink?	4
Vedligehold	5
Ofte stillede spørgsmål	5
Monteringsvejledning	6
Udpakning	6
Montage	6
Opstart	6
Telestater	6
Tekniske specifikationer	7
Bilag 1	8

Vi ønsker dig hermed tillykke med din nye Wavin AHC 9000 styreenhed. Denne vejledning har til formål at sikre korrekt installation, vejlede om drift samt svare på nogle almindeligt forekommende spørgsmål.

God fornøjelse med læsningen!

med venlig hilsen

Wavin

Produktets anvendelse

Wavin AHC 9000 styreenhed kan anvendes sammen med både trådløse og fortråede Wavin AHC 9000 rumtermostater til styring af rumtemperaturen i forbindelse med et gulvvarme-anlæg. Sammen med rumtermostaterne er det muligt at anvende magnetkontakter monteret på døre og vinduer. Dette gør at når et vindue eller en dør åbnes i rummet lukkes der samtidigt for varmen til rummet. Dette for at spare på varmeregningen!

Wavin AHC 9000 styreenhed leveres med indbygget:

- ⊖ Relæ for pumpestop (230 V)
- ⊖ Relæ for kedelstop (230 V eller potentialefri)
- ⊖ Ventil- og pumpemotiveringsprogram
- ⊖ Indbygget modtager/sender og antenne
- ⊖ Netledning

Ekstraudstyr









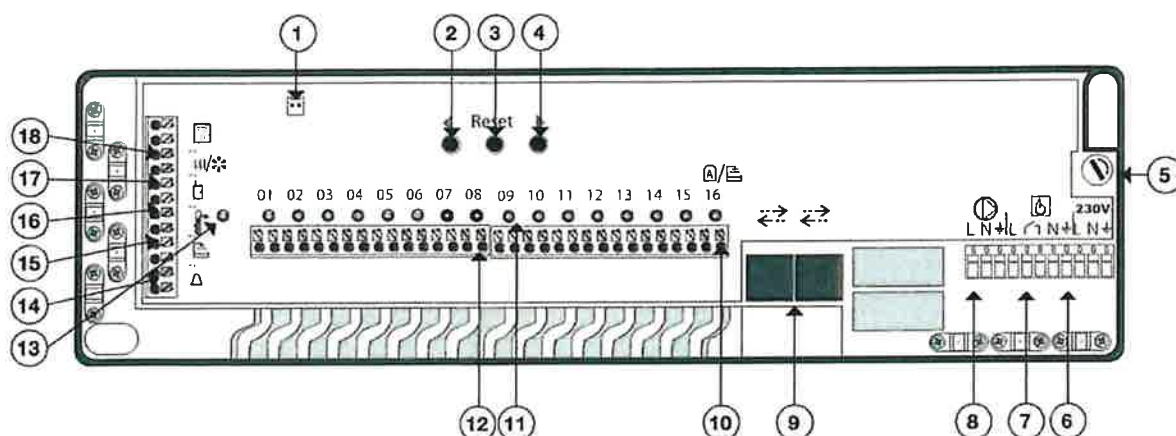



Til Wavin AHC 9000 styreenheden kan der leveres et display med trykfølsom skærm. Med denne skærm tilsluttet udvides styreenheden funktioner væsentligt. Af ekstra funktioner kan nævnes: Programmerbar natsænkingsprogram for hvert enkelt rum eller i zoner, programmerbar ferieprogram, "partyprogram", se og sætte alle informationer for alle rumtermostater på et sted, konfiguration af pumpe- og kedelrelæ, høj temperatursikring, varme-køle omskiftning, programmerbar akustisk alarm, log-funktion og meget mere.

Ved hjælp af et Wavin SMS modem er der mulighed for at sætte styreenheden i standby drift (sænket temperatur) eller almindelig drift, ved at sende en SMS til modemmet.

Modemmet kan også sættes op til at sende brugeren en SMS, hvis temperaturen i et rum kommer under eller over en forud-defineret temperatur.

Oversigtsbillede



Nr.	Symbol	Tekst
1		Stik for ekstern antenne
2		Trykknop for at flytte en kanal til venstre
3	Reset	Tryk på knappen for at slette alle komponenter der er tilmeldt den valgte kanal
4		Trykknop for at flytte en kanal til højre
5	-	Sikring T1,6 A/230 V
6		Tilslutning til 230 V forsyning
7		Tilslutning til kødelrelæ. Potentialefri. Ønsker du at anvende relæet med 230 V skal der lægges en lus mellem klemmen "L" og den nærmeste klemme til højre. Se tilslutningsdiagram i bilag 1
8		Tilslutning til pumperelæ (230V). Se tilslutningsdiagram i bilag 1
9		RJ-45 stik, for tilslutning af display og flere styreenheder (max. tre styreenheder kan sammenkobles)
10		Udgang for telestat til styring af VVB (kræver, at systemet er forsynet med et display)
11	-	Lysdioder der viser kanalens status (se side 4 tabel 1)
12	-	Telestat udgange (1-16)
13	-	Lysdiode for standby kanalen (anvendes også til at markere om der er strøm til styreenheden) (se side 4 tabel 2)
14		Tilslutning for Wavin AHC SMS modem (frostalarm)
15		Tilslutning for ekstern temperaturføler for høj temperatursikring (kræver, at systemet er forsynet med et display)
16		Tilslutning for ekstern temperaturføler for VVB (kræver, at systemet er forsynet med et display)
17		Tilslutning for Wavin AHC SMS modem (standby)
18	+U,A,B,GND	Tilslutning af fortrådede rumtermostater

Driftsvejledning











Wavin AHC 9000 styreenhed kræver ingen form for dagligt tilsyn.

Hvad betyder lysdiodernes forskellige farver/blinken?

Styreenheden har en lysdiode for hver kanal (se oversigtstegning på side 3).

Lysdioden viser status for den aktuelle kanal.

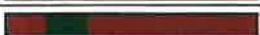
Nedenstående skema forklarer lysdiodernes signaler.







	Beskrivelse
	Kanalen er ikke i brug (ingen komponent tilmeldt)
	Kanalen har mindst en komponent tilmeldt. Der er ingen varmekald fra denne kanal
	Kanalen har mindst en komponent tilmeldt. Mindst en af komponenterne har "lav batteristand"
	Kanalen har en rumtermostat og mindst en magnet kontakt tilmeldt. Rumtermostaten kalder på varme men magnetkontakten er åben, så den blokerer for, at der åbnes for varmen
	Kanalen har en rumtermostat og mindst en magnet kontakt tilmeldt. Rumtermostaten kalder på varme men magnetkontakten er åben, så den blokerer for, at der åbnes for varmen. Mindst en af komponenterne har "lav batteristand"
	Kanalen har mindst en komponent tilmeldt. Der er varmekald fra denne kanal
	Ventil motionering
	Ventil motionering. Mindst en af komponenterne har "lav batteristand"
	Programmeringstilstand (for tilmelding eller sletning af komponent)
	Udgang er kortsluttet eller overbelastet
	Kanalen har mindst en komponent tilmeldt. Kommunikationen med en af de tilmeldte komponenter er afbrudt

 = Slukket

Styreenheden har en speciel kanal der kaldes "Standby kanal".

Ved at tilmelde en kommunikationsenhed til denne kanal er det muligt at overstyre signaler fra alle rumter-mostaterne. Der må IKKE tilmeldes en rumtermostat til denne kanal.

Standby kanalen har også tilknyttet en lysdiode. Nedenstående skema forklarer lysdiodens signaler.

	Beskrivelse
	Der er ikke strøm til styreenheden
	Der er "liv" i styreenheden.
	Der er tilsluttet en komponent til kanalen, og styreenheden er sat på standby (sommer)
	Der er tilsluttet en komponent til kanalen, og styreenheden er ikke sat på standby (vinter)
	Programmeringstilstand (for tilmelding eller sletning af transmitter)
	Der er tilmeldt en komponent til kanalen. Kommunikationen med den tilmeldte komponent er mistet (lav batteristand i komponent, radiointerferens etc.)

 = Slukket

Vedligehold og fejlfinding

Wavin AHC 9000 styreenheden kræver ingen daglig vedligehold.

Styreenheden kan rengøres med en hårdt opvredet klud. Der bør ikke anvendes rengøringsmidler.

Ofte stillede spørgsmål

Før der evt. tilkaldes assistance til afhjælpning af evt. fejl, anbefaler vi, at du gennemlæser listen over ofte stillede spørgsmål.

Hvorfor.../Hvad.../Hvordan...	Fordi...	Afhjælpes ved at...
Mister styreenheden sin indprogrammering, hvis der slukkes for strømmen?	Nej, styreenheden mister ikke indprogrammeringen, hvis der slukkes for strømmen	
..åbner telestaterne en gang imellem, selvom der ikke er behov for varme på kredsen?	Styreenheden har indbygget ventilmotionering, der gør at telestaterne åbner i ca. 10 minutter, hvis de ikke har været åbnet i de seneste 7 dage	
... kører cirkulationspumpen, selvom ingen af gulvvarmekredsene kalder på varme?	1. Cirkulationspumpen er ikke tilsluttet over styreenhedens pumperelæ, og vil derfor køre konstant 2. Cirkulationspumpen er tilsluttet over styreenhedens pumperelæ. Styreenheden har indbygget pumpemotionering, der gør at pumpen kører i ca. 10 minutter, hvis den ikke har kørt i de seneste 7 dage	
... sker der hvis styreenheden mister kontakten med rumtermostaten?	Hvis styreenheden mister kontakten med rumtermostaten vil lysdioden for den/de pågældende kanel/kanaler blinke grønt. For at undgå at rummet bliver koldt og/eller anlægget fryser vil styreenheden hver time åbne for den tilhørende kanal 15 minutter	
... kan være årsag til, at styreenheden har mistet kontakten til en rumtermostat?	Batterierne i rumtermostaten er "flade"	Udskift batterierne i rumtermostaten (se rumtermostatens monteringsvejledning)
... betyder lysdiodernes forskellige farver/blinken?	Hvis det er en fortrådet rumtermostat som styreenheden har mistet kontakten til, skyldes det sandsynligvis at der er knækket en ledning ud til den pågældende rumtermostat	Udskift/reparér ledningen til rumtermostaten
... betyder lysdiodernes forskellige farver/blinken?	Se beskrivelsen af lysdioderne betydning i skemaerne på side 4	
... kan jeg se, om en telestat har åbnet for en kredse?	Du kan på telestatens funktionsindikator (den lille knap på toppen af telestaten) se, om den har åbnet for en kredse. Er det hvide område synligt - er telestaten åben - er det hvide område skjult - er telestaten lukket	

Monteringsvejledning

Opstart

Montering og tilslutning af Wavin AHC 9000 styreenhed må kun udføres af en autoriseret installatør.

Udpakning

Kontrollér, at forsendelsen ikke er beskadiget under transport, og at den indeholder følgende:

- ① 1 stk. Wavin AHC 9000 styreenhed
- ① 1 stk. pose med skruer og rawplugs
- ① Installationsvejledning

Montage

1. Fastgør styreenheden på væggen
2. Monter telestater på fordelerrøret (leveres sammen med rumtermostaten)
 - Skru den grå ventiladapter på fordelerrøret med hånden
 - Tryk telestaten på med hånden, indtil det siger "klik"
3. Tilslut telestater til styreenheden (se oversigtstegning på side 3)
4. Hvis der også skal tilsluttes fortråede rumtermostater tilsluttes buskablet fra rumtermostaterne. Rumtermostaterne forbindes til styreenheden ved hjælp af et 2x2-ledet uskærmet, parsnoet kabel (2x2x24AWG). Ledningerne tilsluttes rumtermostaten på klemmerne "+U,A,B og GND" ved hjælp af de medfølgende stik. Ledningerne tilsluttes tilsvarende klemmer i styreenheden. (se oversigtstegning på side 3)
5. Tilslut cirkulationspumpe (se oversigtstegning på side 3)
6. Tilslut evt. kedlen til det indbyggede kedelrelæ (se oversigtstegning på side 3)

Retningslinier for tilmelding af komponenter

Der kan i alt tilmeldes 48 rumtermostater og/eller magnet kontakter til en Wavin AHC 9000 styreenhed.

Fleere komponenter kan tilmeldes en kanal, dog skal den første komponent, som tilmeldes, være en rumtermostat.

Tilmelder du en rumtermostat flere kanaler, forbindes og fungerer de som én kanal. Hvis du efterfølgende tilmelder en komponent på én af de forbundne kanaler, vil komponenten blive tilknyttet alle de forbundne kanaler.

OBS: Trådløse rumtermostater og magnetkontakter skal monteres i minimums afstand fra styreenheden på 2 m.

Før systemet kan tages i brug skal hver af rumtermostaterne tilmeldes til den/de kanaler, som de skal styre.

1. Tryk ► eller ◀ på styreenheden indtil rødt lys blinker ud for den kanal som rumtermostaten skal tilmeldes til
2. Ved trådløse rumtermostater:
 - Sæt batterierne i rumtermostaten (se evt. rumtermostatens monteringsvejledning)
 - Ved fortråede rumtermostater:
 - Tryk på rumtermostatens knap og hold den inde i ca. 5 sek. (se evt. rumtermostatens monteringsvejledning)
 - Når styreenheden har modtaget tilmeldingskoden fra rumtermostaten, skifter lyset ud for den pågældende kanal til fast grønt/rødt lys
3. Skal rumtermostaten tilmeldes mere end én kanal, gentages punkt 1 og 2 for den næste kanal

Gentag ovenstående for de øvrige rumtermostater/magnet kontakter, der skal indkodes.

Ønsker du at afmelde en komponent fra styreenheden følges nedenstående (bemærk: alle tilmeldte komponenter på den valgte kanal bliver afmeldt):

1. Tryk ► eller ◀ indtil den ønskede kanal blinker rødt
2. Tryk på "Reset" på styreenheden. Lysdioden ud for den pågældende kanal/zone vil slukke

Styreenheden har en speciel kanal der kaldes en "Standby kanal". Ved til tilmelding af en kommunikationsenhed til denne kanal er det muligt at overstyre signalerne fra alle rumtermostaterne.

Der må IKKE tilmeldes en rumtermostat til denne kanal.

Telestater

Telestaten leveres med first open-funktion. Ved igangsætning sættes first open-funktionen ud af funktion ved den første åbning (varmekald længere end 10 min.).

Telestaten er herefter klar til drift. Hvis en kanal ikke har været åbnet efter ca. 60 minutter fra styreenheden bliver tilsluttet vil styreenheden automatisk åbne for denne kanal, således at first open-funktionen sættes ud af funktion.

Efter udløsning af first open-funktionen og idrifttagning kan tilpasningen mellem ventilunderdel og telestat kontrolleres. I lukket tilstand bør funktionsindikatoren være let hævet. Den bør ikke være i niveau med ventilhuset, og det farvede område bør ikke være synligt.

Tekniske specifikationer

Målskitse

Mål (mm)	
Højde (H1)	101
Længde (L1)	356
Bredde (B)	60

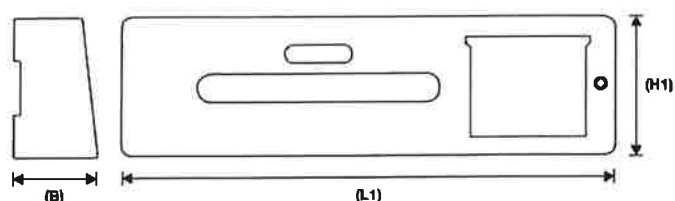

Vægt	Kg.
Styreenhed	1,1

Tekniske specifikationer

Strømforsyning	230 V, 50Hz
Effekt forbrug	0,004 A(Stand-by), Max 1,8 A
Maks. pumpe relæ belastning	10 A / 230V
Spænding på udg. 1-16	24 V DC
Maks. belastning på udg. 1-16	Max 0,4 A pr. udg. og 1,8 A i alt for alle udg.
Frekvens	868,1 MHz
Rækkevidde	Maks. 100 meter i åbent terræn
Radioegenskaber	ETSI EN 300220
EMC	EN 50130-4, EN 55022
Sikkerhed	EN 60950
Tæthedsklasse	IP30 (EN60529)
Drift temperatur	-10 til +40°C

Kan anvendes i overensstemmelse med ERC REC 70-03.



Nordisk Wavin A/S bekræfter at Wavin AHC 9000 styreenheden opfylder essentielle krav og relevante forordninger i direktivet 1999/5/EC.



Selvom dette produkt ikke indeholder skadelige stoffer, vil vi anbefale, at produktet returneres til forhandleren eller direkte til producenten efter endt brug.

Bilag 1

Nedenstående diagrammer viser hvorledes en cirkulationspumpe og/eller en kedel tilsluttes styreenhedens relæer.

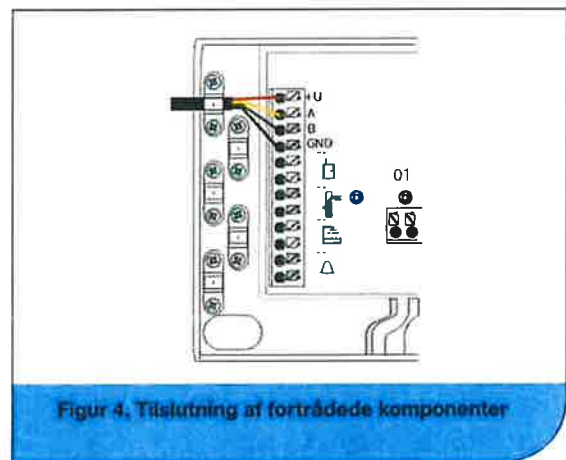
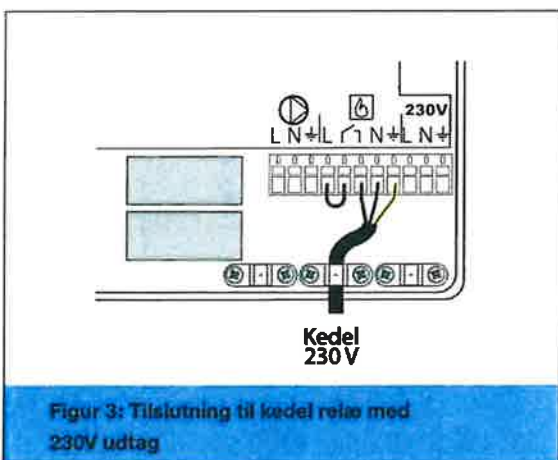
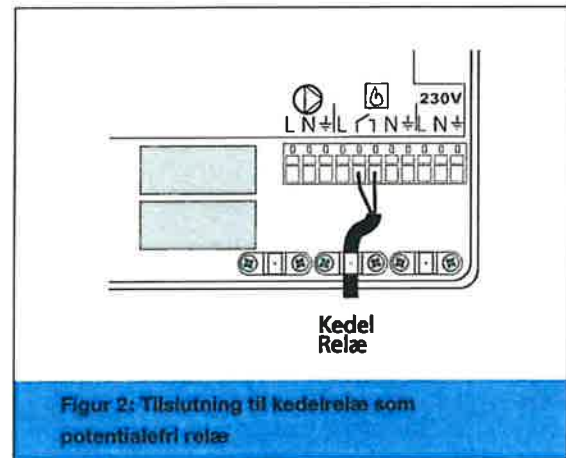
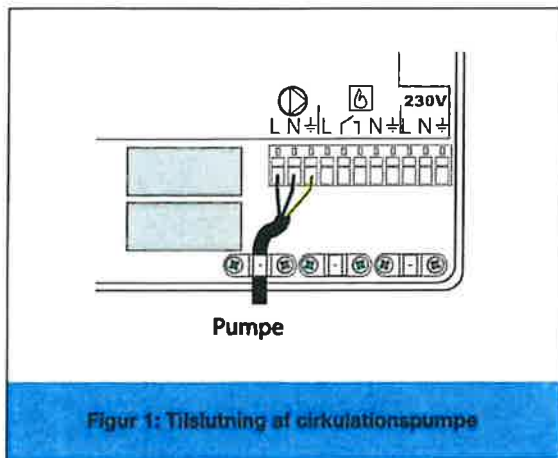

Wavin AHC 9000 trådløs rumtermostat u/natsænkning

Wavin AHC 9000 trådløs rumtermostat kan sammen med styreenheden Wavin AHC 9000 anvendes til styring af rumtemperaturen i forbindelse med et gulvvarmeanlæg.

Rumtermostaten har et indbygget display, der viser rumtemperaturen. Ved indstilling af termostaten vises indstillingstemperaturen samt andre aktuelle informationer

Installation

Wavin AHC 9000 rumtermostaten skal monteres på et tørt sted indendørs. Vælg et installationssted, som er ca. 1,5 m over gulvet, men undgå steder med træk, stillestående luft og strålevarme (fra solen eller elektriske apparater), på ydervægge og nær vinduespartier. Rumtermostaten må ikke installeres tæt på metaldele eller andre genstande, som kan forstyrre radiosignalerne.

Tilmelding af termostaten til styreenheden

Der er to forskellige muligheder for at tilmelde rumtermostaten til styreenheden:

1. Vælg på styreenheden, hvilken kanal termostaten skal tilmeldes (se styreenhedens manual)
2. Sæt batteriet i rumtermostaten

ELLER

Tryk på termostatens knap i fem sekunder

Termostaten er nu tilmeldt til kanalen. Skal rumtermostaten tilmeldes mere end en kreds, gentages punkt 1 og 2.

Display

Advarselssymbol. Hvis dette symbol blinker, har rumtermostaten mistet forbindelsen til styreenheden. Viser symbolet, men uden at blinke, er enten AL lo eller AL Hi overskredet.

Viser, at rumtermostaten er låst

Viser rumtemperaturen

Bundbjælke

Lav batteri-stand

OFF

Viser at rumtermostaten er i standby

Varmekald. Hvis pilen blinker, er kanalen "blokeret" pga. en åben magnetkontakt - typisk i et vindue eller en dør.

Kuldekald. Hvis pilen blinker, er kanalen "blokeret" pga. en åben magnetkontakt - typisk i et vindue eller en dør.

Indstilling af rumtemperatur

Termostaten viser som standard den aktuelle temperatur i rummet. Når du drejer på knappen, kan temperaturen indstilles til den ønskede rumtemperatur. Under indstillingen vises der i bunden af displayet en bjælke, der går ud fra midten. Når indstillingstemperaturen hæves, vil bjælken udvide sig til højre og hvis indstillingstemperaturen sænkes, vil bjælken udvide sig til venstre. Efter sidste aktivering af drejeknappen, vil den aktuelle rumtemperatur blive vist igen efter tre sekunder.

Visning af indstillingstemperatur

Hvis du ønsker at se den indstillede temperatur, trykkes knappen kortvarigt ned (også selvom termostaten er låst). Den indstillede temperatur blinker i displayet i tre sekunder.

Udskiftning af batteri

Batterierne udskiftes, når  vises i displayet (eller termostaten holder op med at fungere). Ved udskiftning anvendes der to stk. AA 1,5 V alkaline batterier.

Indstilling af driftsparametre

Du kan via rumtermostatens menusystem opsætte en række parametre.

Menusystemet aktiveres ved at holde rumtermostatens knap inde i tre sekunder og ved at dreje på knappen, vises de enkelte menuer (se nedenstående tabeller) i displayet. Et kortvarigt tryk på knappen aktiverer det valgte menupunkt og ved at dreje på knappen indstiller du den ønskede parameter. For at bekræfte den valgte værdi trykker du igen kortvarigt på knappen. Efter 30 sekunder springer termostaten automatisk ud af menuen.

WAVIN

Menustruktur

I nedenstående tabeller finder du en oversigt over menusystemet i rumtermostaten.

Beskrivelse	Menu 1	Indstillingsmuligheder	Fabriksindstilling	Bemærkninger
Låsning af indstillingstemperaturen	LOc	Off – On	Off	Off = Termostaten er ikke låst On = Termostaten er låst
Standby	OFf	Off – On	Off	Off = Termostaten er i "normal" tilstand On = Termostaten er i standby
Adgang til opsætning af driftsparametre	SEI3	-	-	
Bekræfte ændringer	OK			

Driftsparametre	Menu 2	Indstillingsmuligheder	Fabriksindstilling	Bemærkninger
Indstilling af hysteres	HYst	+0,1° til 1,0°	+0,2	I spring af 0,1°
Standby temperatur	STby	6-40° C	6° C	Kan ikke være højere end "t Lo"
Min. begrænsning	t Lo	6-40° C	6° C	
Max. begrænsning	t Hi	6-40° C	40° C	
Frostalarm	AL Lo	-9 – 20° C	3° C	Kan ikke være højere end "t Lo"-3°
Brandalarm	AL Hi	30 - 70° C	50° C	Kan ikke være lavere end "t Hi" +3°
Reset til fabriksindstilling	Res	Off – On	-	Off = Termostaten bliver IKKE reset On = Termostaten bliver reset
Bekræfte ændringer	OK			

I nedenstående afsnit gennemgås de enkelte parametre.

Låsning af indstillingstemperaturen

For at forhindre utilsigtede indstillinger på termostaten, kan du her låse termostaten.

Standby

Ønsker du ikke at have varme på rummet, kan du sætte rumtermostaten på standby. Det betyder, at rumtermostaten kun vil kalde på varme, hvis rumtemperaturen kommer under standby-temperaturen. Standby-temperaturen indstiller du i Menu 2 under punktet "STby".

Adgang til opsætning af driftsparametre

Tryk på knappen for at komme ind i Menu 2.

Hysteres

Rumtermostatens nøjagtighed kan indstilles i forskellige intervaller. Fra fabrikken er nøjagtigheden indstillet til $\pm 0,2^\circ$ C. Termostaten fastholder den indstillede temperatur med den indstillede

nøjagtighed. Fx hvis temperaturnøjagtigheden er på $\pm 0,2^\circ$ C og rumtemperaturen er indstillet til 21° C, vil termostaten kalde på varme, hvis temperaturen falder til under $20,8^\circ$ C, og omvendt, hvis temperaturen stiger til over $21,2^\circ$ C. Reelt kan temperaturspredningen blive lidt højere på grund af gulvvarmeanlæggets træghed.

Min. og max. begrænsning

Du har mulighed for at begrænse termostatens indstillingsområde både nedad og opad. Dette gør du under menu punkterne "t Lo" (min. begrænsning) og "t Hi" (Max. begrænsning). OBS: "t Lo" skal være mindre end eller lig "t Hi".

Frost- og brandalarm

Hvis du tilmelder termostaten til en speciel kommunikationsenhed, modtager du en SMS, hvis grænsen for henholdsvis frost-/brandalarm under- eller overskrides.

Reset til fabriksindstilling

Har du foretaget nogle indstillinger, som du ønsker at slette, kan du her resette rumtermostaten til dens fabriksindstilling. Vælg "On" og tryk på knappen. Rumtermostaten er nu reset til fabriksindstillingen.

OK

Når du ønsker at afslutte indstillingen af rumtermostaten, vælges menupunktet "OK" efterfulgt af et tryk på rumtermostatens knap.

Specifikationer

Strømforsyning:	2x AA 1,5 V alkaline batteri
Batterilevetid:	Typisk 1 år
Frekvens:	868,1 MHz
Radiorekkevidde:	Op til 100 m (åbent terræn)
Driftstemperatur:	-10 °C til + 60 °C (lav fugtighed)
Måt:	65x88x20 mm

Nordisk Wavin

VVS-afdeling
Vrøndingvej 5
8700 Horsens

Telefon: 86 96 20 00
Telefax: 89 63 62 79
E-mail: wavin@wavin.dk



Nordisk Wavin A/S bekræfter at Wavin AHC 9000 rumtermostaten opfylder essentielle krav og relevante forordninger i direktivet 1999/5/EC.



Selvom dette produkt ikke indeholder skadelige stoffer, vil vi anbefale, at produktet returneres til forhandleren eller direkte til producenten efter endt brug.